

# 8FB SERIES

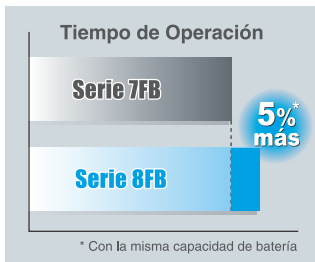

Las características y equipo varían de acuerdo al mercado.

## Sistemas Altamente Eficiente



Con un sistema altamente eficiente, tales como sistema de potencia AC y freno regenerativo con detector de alcance de pedal, la Serie 8FB alcanza largos tiempos de operación. Esto contribuye al ahorro de energía y a la conservación del ambiente.

## Operación Suave y Estable

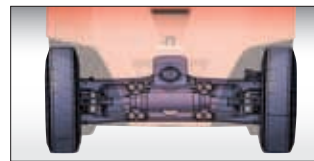

### Eje Trasero Alto

La Serie 8FB utiliza un Eje Trasero Alto que coloca el punto de apoyo del eje trasero en una posición más cercana al centro de gravedad del vehículo. Esto reduce el momentum durante el giro y permite llevar a cabo giros estables.

## Fácil Entrada y Salida

### Asidera Auxiliar Grande



### Freno de Estacionamiento Auto-Retráctil

La palanca se devuelve hacia delante después de que se ha accionado para frenar, garantizando amplio espacio.

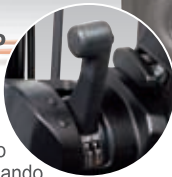

### Escalón amplio



## Sistema de Sensor de Presencia de Operador

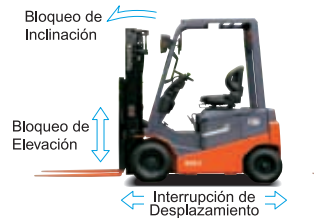

Este sistema utiliza un sensor instalado en el asiento del operador para detectar la presencia del operador. Si el operador no está en la posición normal de operación, se interrumpe el suministro de potencia de desplazamiento y se suspenden las operaciones de manejo de carga.

Nota: OPS no opera sobre los frenos. Siempre active el freno de estacionamiento antes de salir del montacargas.

## Anti-Rodamiento

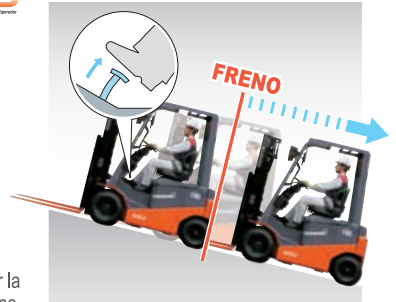

Cuando se suelta el acelerador o el pedal de freno mientras se está detenido en un sitio inclinado, el montacargas se detiene y comienza a descender a una velocidad constante. Esto ayuda a asegurar el trabajo en terrenos inclinados.

## Selector de Altura

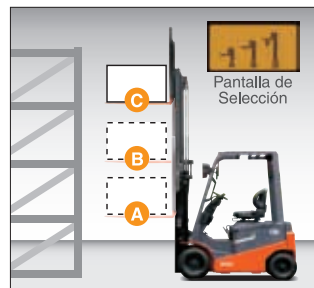

### Posicionamiento Automático de la Altura de Elevación

Esta función detiene las horquillas en una posición predeterminada. Con un simple toque de un botón, la altura de elevación puede ser establecida en tres diferentes posiciones.

### Restricción de Altura Máxima de Elevación

Esta función evita que las horquillas se eleven más allá de una altura de elevación predeterminada.

## Extraordinaria Visibilidad

La rejilla protectora superior, la inclinación de la posición inferior del protector de carga, el volante de diámetro pequeño y una óptima posición del tablero hacen que la Serie 8FB ofrezca una excelente visibilidad del extremo de las horquillas.

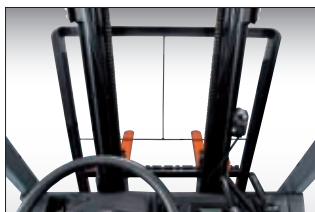

Visibilidad Inferior



Visibilidad Superior

## Resistencia al Agua (IPX4)

La estructura del vehículo y la distribución del motor impulsor, del motor de manejo de carga y del compartimento del controlador hacen que la alcance un rendimiento excelente con alta resistencia al agua. El cumplimiento de IPX4\* hace de la Serie 8FB un montacargas que puede ser utilizado en un amplio rango de situaciones.

\*De acuerdo a nuestras investigaciones

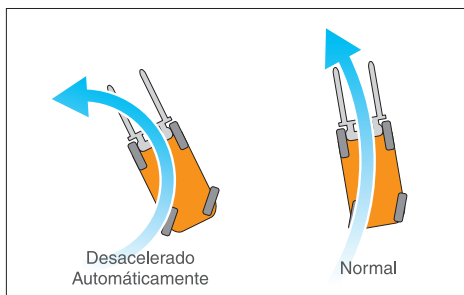

**Control Automático de Velocidad de Giro**  
Controla la velocidad de acuerdo a la altura de elevación, peso de carga y radio de giro, ofreciendo un giro estable adaptado a las condiciones de operación.

**Control Automático de Velocidad del Vehículo**  
Controla la velocidad del vehículo, así como su aceleración y desaceleración de acuerdo a la altura de elevación y al peso de carga, ayudando a garantizar un desplazamiento estable y previniendo la caída de la carga.

**Controlador de Funcionamiento de Columna Activa**



**Control de Nivelador de Horquilla Automático**  
La presión de un interruptor durante la inclinación automáticamente detiene las horquillas en una posición horizontal.

**Control de Ángulo de Inclinación Frontal de la Columna Activa**  
El ángulo de inclinación frontal es controlado automáticamente de acuerdo a la altura de elevación y al peso de la carga.

**Control de Velocidad de Inclinación de la Columna Activa**  
Control automático de la velocidad de inclinación de la columna a alturas considerables ayuda a prevenir la caída de la carga.

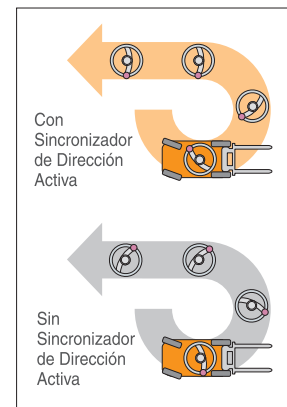

**Sincronizador de Dirección Activa**  
Esta función garantiza que el ángulo de la rueda de dirección siempre corresponda con el ángulo de la rueda trasera.

**Fácil Cambio de Batería**

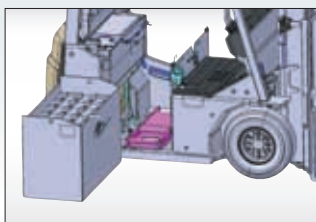

**Batería Deslizante OPC**  
El piso de rodillos está instalado sobre la estructura. La batería puede ser reemplazada deslizando hacia fuera.

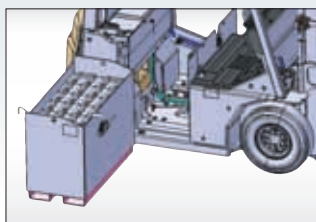

**Acceso Lateral a la Batería OPC**  
El uso de una batería con orificios para horquillas hace posible su reemplazo utilizando un montacargas.

**Variación de las Palancas de Operación**



**Mini Palanca OPC**



**Joystick OPC**

**ESPECIFICACIONES PRINCIPALES**

Modelo		8FBN15	8FBN18	8FBN20	8FBN25	8FBN30
Capacidad de carga	kg	1500	1750	2000	2500	3000
Centro de carga	mm	500	500	500	500	500
Anchura total	A mm	1060	1065	1180	1180	1235
Radio de giro (exterior)	B mm	1770	1780	1980	2000	2210
Altura hasta rejilla de protección	C mm	2085	2095	2085	2085	2255
Longitud a la cara anterior de la horquilla	D mm	2080	2115	2250	2325	2485

**ESPECIFICACIONES DE BATERÍAS Y MOTORES**

Modelo		8FBN15	8FBN18	8FBN20	8FBN25	8FBN30
Tensión/Capacidad (5 horas)	Min.	V/Ah	48/390	48/390	48/470	48/565
	Max.	V/Ah	48/565	48/565	48/725	48/725
Motores eléctricos	Marcha	kW	7.6	7.6	10.7	10.7
	Manejo de cargas / Dirección de potencia	kW	9.5	9.5	12.2	12.2

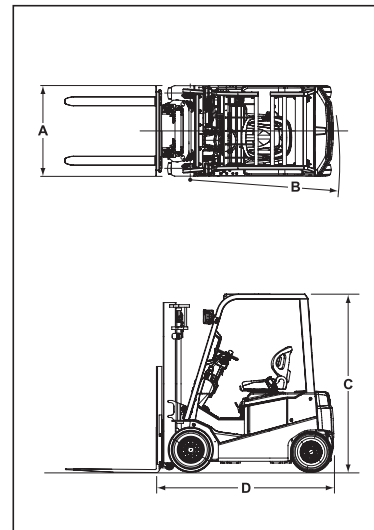

Los datos de este folleto están determinados con base en nuestras condiciones de prueba estándar. El rendimiento puede variar dependiendo de las especificaciones y condiciones actuales de los vehículos, además de las condiciones del área de operación. Es posible que el color real del vehículo pueda variar con respecto al color observado en este folleto debido a la fotografía y condiciones de impresión. Algunas fotografías han sido editadas por computadora. La disponibilidad y las especificaciones dependen de la región y están sujetas a cambios sin previo aviso. La operación segura del montacargas se logra a través de un entrenamiento adecuado del operador y reglas de seguridad adecuadas. Por favor consulte a su representante Toyota en relación a la selección del montacargas y al entrenamiento del operador.

Todos los derechos reservados por Toyota Industries Corporation.